

REF ***OPTILINE***

Optiset

BADEWANNEN

DUSCHWANNEN



Genau Ihre Form von Entspannung

Ob oval, eckig oder rund – mit Optiset genießen Sie jederzeit höchste Badefreuden in der Form Ihrer Wahl. Die ausgeprägte Rückenstütze mit weichen Übergängen sichert Ihren bequemen Sitz. Der erhöhte Wannenaufbau und die extralange Bodenfläche sorgen für Badeluxus mit extratiefem Eintauchen, viel Bewegungsfreiheit und angenehmem Hautgefühl.

Dabei sind Pflegeleichtigkeit und lange Haltbarkeit garantiert: durch das hochwertige, farbechte und bestens wärmeisolierte Lucite-Acryl mit holzverstärktem Wannrand und Bodenbereich. Die Serie Optiset verfügt auch über passende Armaturen, Keramiken, Duschabtrennungen, Badmöbel, Accessoires und Spiegel.



Rechteckwanne:
1800 x 800 x 490 mm Art. Nr. 30 050 50 XXX 180
Wannenträger: Art. Nr. 31 800 17 154 486
1900 x 900 x 490 mm Art. Nr. 30 050 50 XXX 190
Wannenträger: Art. Nr. 31 800 17 154 487

Entspanntes Sitzen

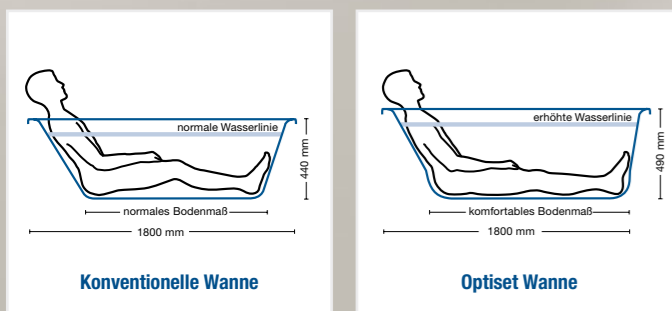

Rechteckwanne:
1700 x 750 x 490 mm Art. Nr. 30 050 50 XXX 170
Wannenträger: Art. Nr. 31 800 17 154 485



Ovalbadewanne:
1800 x 800 x 490 mm Art. Nr. 30 050 53 XXX 180
Wannenträger: Art. Nr. 31 800 17 054 214
1900 x 900 x 490 mm Art. Nr. 30 050 53 XXX 190
Wannenträger: Art. Nr. 31 800 17 054 215



Sechseckbadewanne:
1900 x 900 x 490 mm Art. Nr. 30 050 54 XXX 190
Wannenträger: Art. Nr. 31 800 17 154 488
2000 x 900 x 490 mm Art. Nr. 30 050 54 XXX 200
Wannenträger: Art. Nr. 31 800 17 054 216



Eckbadewanne:
1400 x 1400 x 490 mm Art. Nr. 30 050 55 XXX 140
Schürze für Eckwanne Art. Nr. 30 050 55 XXX 914
(nicht möglich bei Pool-Variante)
Wannenträger mit Ablage Art. Nr. 31 800 17 054 221
Wannenträger o. Ablage Art. Nr. 31 800 17 054 219
1500 x 1500 x 490 mm Art. Nr. 30 050 55 XXX 150
Schürze für Eckwanne Art. Nr. 30 050 55 XXX 915
(nicht möglich bei Pool-Variante)
Wannenträger mit Ablage Art. Nr. 31 800 17 054 222
Wannenträger o. Ablage Art. Nr. 31 800 17 054 220



Badewanne asymmetrisch:
2020 x 800 x 490 mm links Art. Nr. 30 050 62 XXX 200
Wannenträger links: Art. Nr. 31 800 17 054 217
2020 x 800 x 490 mm rechts Art. Nr. 30 050 61 XXX 200
Wannenträger rechts: Art. Nr. 31 800 17 054 218

3 x Wellness für mehr Entspannung

Egal für welche Optiset Badewanne die Entscheidung ausfällt – alle Wannen sind auch mit integrierter Whirlpool-Technik erhältlich – für gesunde Entspannung in den eigenen vier Wänden. Dabei können Sie zwischen drei Systemen mit Wasser- und Luftmassage wählen: einer Grundvariante (System 1) und zwei ergänzenden Systemen mit zusätzlichen Komfort-Komponenten. Sämtliche Systeme sind einfach zu bedienen, aus robustem Material gefertigt und auf Ihre Wanne montiert.

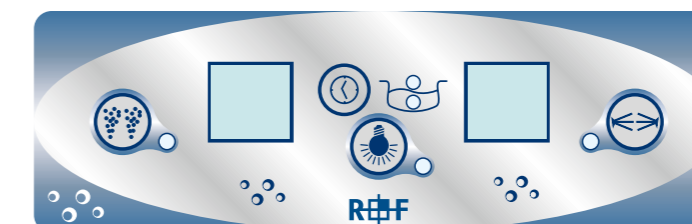

System 1

Relaxing pur

- Farbe: Weiß
- Ab- und Überlaufgarnitur
- Aluminiumgestell
- 32 mm bi-direktionale starre Verrohrung
- Befüllung der Wanne über die Düsen möglich
- Elektronische Steuerschaltung
- Display mit Digitalanzeige der Wassertemperatur und der Massagezeit
- Einstellung der Massagedauer
- Unterwasserbeleuchtung

Wassermassage

- Rotierende Rücken- und Fußdüsen
- Seitendüsen mit manuell einstellbarer Strahlrichtung
- Separate Luftbeimischung zu den Massagedüsen
- Turbulenzluftzufuhr bei den Massagedüsen (zusätzliche Luftzufuhr vom Gebläse)
- Trockenlaufschutz der Wasserpumpe
- Restwasserentleerung
- Automatische Trocknung der Verrohrung mit Warmluft nach Gebrauch

Luftmassage

- Luftgebläse mit Heizung (300 Watt)
- Restwasserentleerung
- Automatische Trocknung der Luftkanäle nach Gebrauch

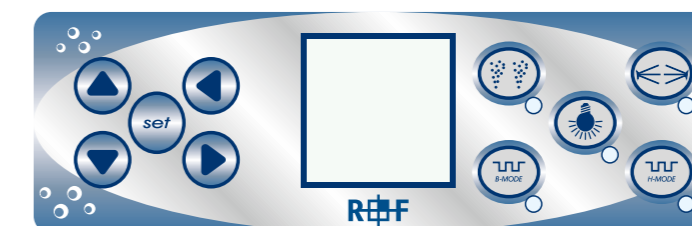

System 2

Relaxing mit Massage-Plus

- System 1 +
- Luftmassage mit regulierbarem Gebläse
- Pulsierende Luftmassage (B-MODE)
- Wassermassage mit regulierbarer Pumpe
- Pulsierende Wassermassage (H-MODE)
- Automatische Desinfektion des Badewassers

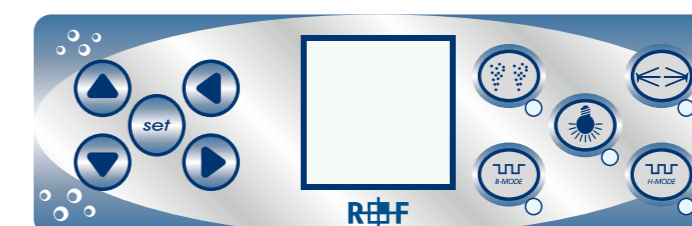

System 3

Relaxing für alle Sinne

- System 1 + 2 +
- Wasserheizung mit elektronischer Regelung der Temperatur und Trockenlaufschutz
- Farblichttherapie (LED-Dioden)
- Radio FM/MP3

Erfrischend flach

Mit ihren superflachen 3,5 cm Tiefe erfüllen auch die Optiset Duschwannen höchste Ansprüche im Bad – bei gleicher Formatvielfalt wie die Badewannen. Ideal – gerade bei Kombinationswünschen mit einheitlicher Optik.



Fünfeckduschwanne:
900 x 900 x 35 mm Art. Nr. 30 051 52 XXX 090
Wannenträger: Art. Nr. 31 800 17 037 965
1000 x 1000 x 35 mm Art. Nr. 30 051 52 XXX 100
Wannenträger: Art. Nr. 31 800 17 037 971



Viertelkreisduschwanne:
800 x 800 x 35 mm Art. Nr. 30 051 53 XXX 080
Wannenträger: Art. Nr. 31 800 17 037 967
900 x 900 x 35 mm Art. Nr. 30 051 53 XXX 090
Wannenträger: Art. Nr. 31 800 17 037 963
1000 x 1000 x 35 mm Art. Nr. 30 051 53 XXX 100
Wannenträger: Art. Nr. 31 800 17 037 969



Quadratduschwanne:
800 x 800 x 35 mm Art. Nr. 30 051 51 XXX 080
Wannenträger: Art. Nr. 31 800 17 037 966
900 x 900 x 35 mm Art. Nr. 30 051 51 XXX 090
Wannenträger: Art. Nr. 31 800 17 037 962
1000 x 1000 x 35 mm Art. Nr. 30 051 51 XXX 100
Wannenträger: Art. Nr. 31 800 17 037 970

Rechteckduschwanne (ohne Abb.):
900 x 750 x 35 mm Art. Nr. 30 051 50 XXX 075
Wannenträger: Art. Nr. 31 800 17 037 968
900 x 800 x 35 mm Art. Nr. 30 051 50 XXX 080
Wannenträger: Art. Nr. 31 800 17 037 964

Rechteckwanne:

1700 x 750 x 490 Art. Nr. 30 050 50 XXX 170
Wannenträger: Art. Nr. 31 800 17 154 485

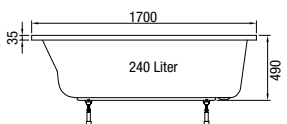
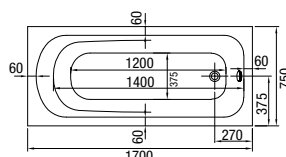

Rechteckwanne:

1800 x 800 x 490 Art. Nr. 30 050 50 XXX 180
Wannenträger: Art. Nr. 31 800 17 154 486

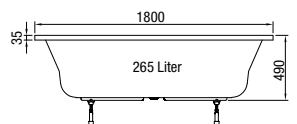
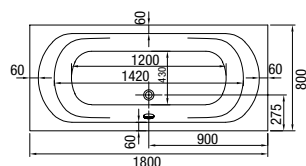

Rechteckwanne:

1900 x 900 x 490 Art. Nr. 30 050 50 XXX 190
Wannenträger: Art. Nr. 31 800 17 154 487

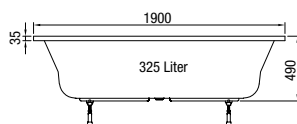
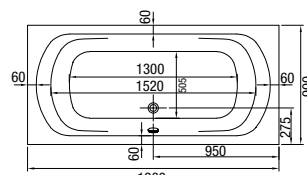

Sechseckbadewanne:

1900 x 900 x 490 Art. Nr. 30 050 54 XXX 190
Wannenträger: Art. Nr. 31 800 17 154 488

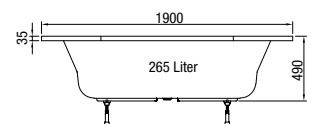
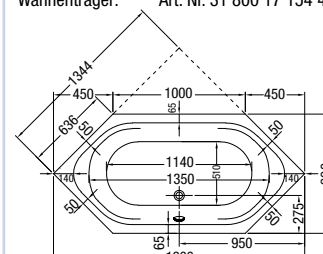

Sechseckbadewanne:

2000 x 900 x 490 Art. Nr. 30 050 54 XXX 200
Wannenträger: Art. Nr. 31 800 17 054 216

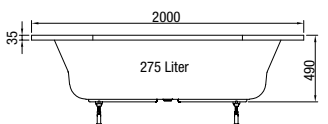
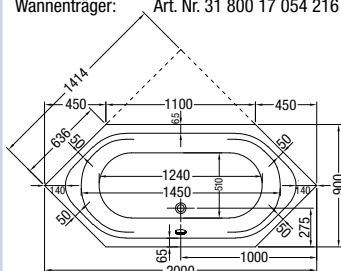

Ovalbadewanne:

1800 x 800 x 490 Art. Nr. 30 050 53 XXX 180
Wannenträger: Art. Nr. 31 800 17 054 214

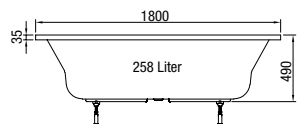
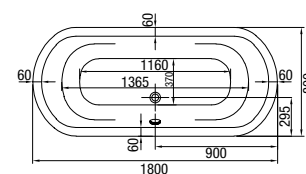

Ovalbadewanne:

1900 x 900 x 490 Art. Nr. 30 050 53 XXX 190
Wannenträger: Art. Nr. 31 800 17 054 215

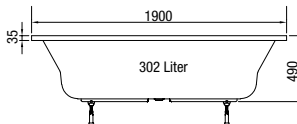
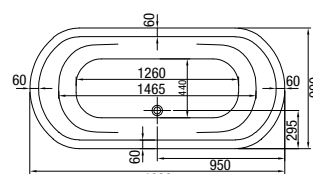

Badewanne asymmetrisch links:

2020 x 800 x 490 Art. Nr. 30 050 62 XXX 200
Wannenträger: Art. Nr. 31 800 17 054 217

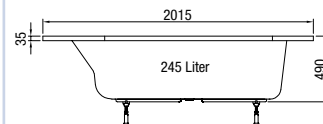
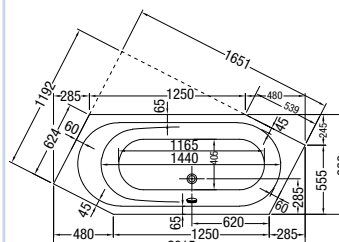

Badewanne asymmetrisch rechts:

2020 x 800 x 490 Art. Nr. 30 050 61 XXX 200
Wannenträger: Art. Nr. 31 800 17 054 218

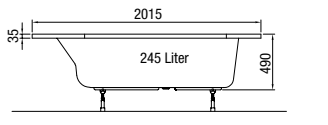
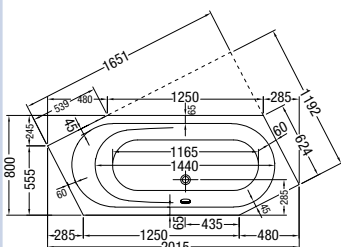

Eckbadewanne:

1400 x 1400 x 490 Art. Nr. 30 050 55 XXX 140
Schürze für Eckwanne (nicht für Pool geeignet)
1400 x 1400 Art. Nr. 30 050 55 XXX 914

Wannenträger mit Ablage
Art. Nr. 31 800 17 054 221

Wannenträger o. Ablage
Art. Nr. 31 800 17 054 219

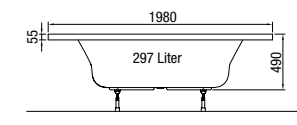
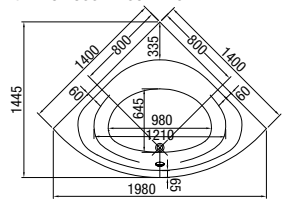

Eckbadewanne:

1500 x 1500 x 490 Art. Nr. 30 050 55 XXX 150
Schürze für Eckwanne (nicht für Pool geeignet)
1500 x 1500 Art. Nr. 30 050 55 XXX 915

Wannenträger mit Ablage
Art. Nr. 31 800 17 054 222

Wannenträger o. Ablage
Art. Nr. 31 800 17 054 220

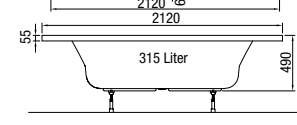
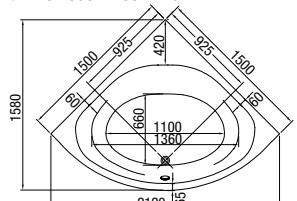

Quadratdusche:

800 x 800 x 35 Art. Nr. 30 051 51 XXX 080
Wannenträger: Art. Nr. 31 800 17 037 966

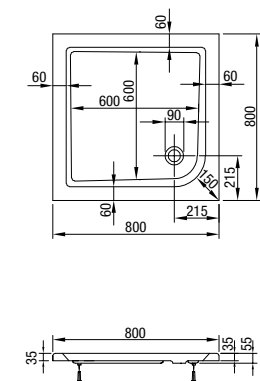

Quadratdusche:

900 x 900 x 35 Art. Nr. 30 051 51 XXX 090
Wannenträger: Art. Nr. 31 800 17 037 962

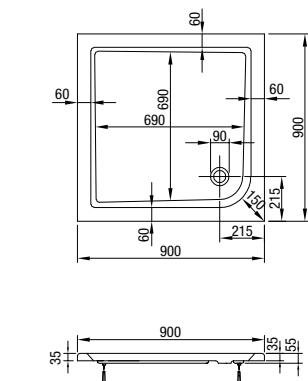

Quadratdusche:

1000 x 1000 x 35 Art. Nr. 30 051 51 XXX 100
Wannenträger: Art. Nr. 31 800 17 037 970

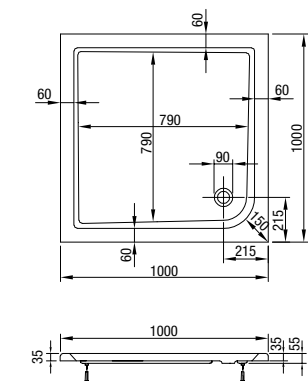

Rechteckdusche:

900 x 800 x 35 Art. Nr. 30 051 50 XXX 080
Wannenträger: Art. Nr. 31 800 17 037 964

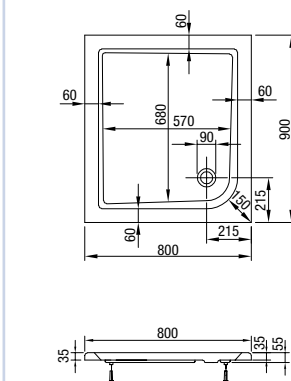

Rechteckdusche:

900 x 750 x 35 Art. Nr. 30 051 50 XXX 075
Wannenträger: Art. Nr. 31 800 17 037 968

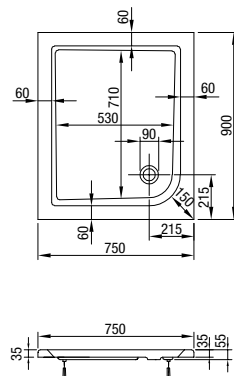

Fünfeckdusche:

900 x 900 x 35 Art. Nr. 30 051 52 XXX 090
Wannenträger: Art. Nr. 31 800 17 037 965

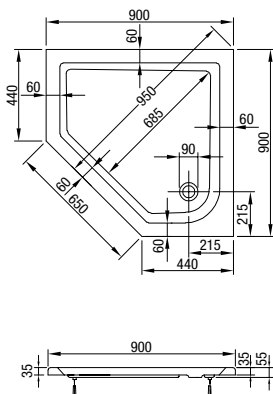

Fünfeckdusche:

1000 x 1000 x 35 Art. Nr. 30 051 52 XXX 100
Wannenträger: Art. Nr. 31 800 17 037 971

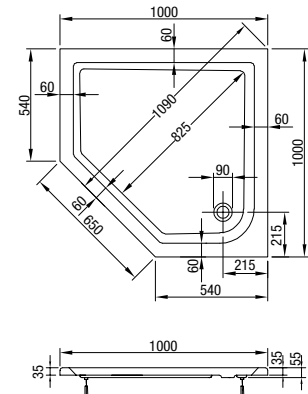

Viertelkreisdusche:

900 x 900 x 35 Art. Nr. 30 051 53 XXX 090
Wannenträger: Art. Nr. 31 800 17 037 963

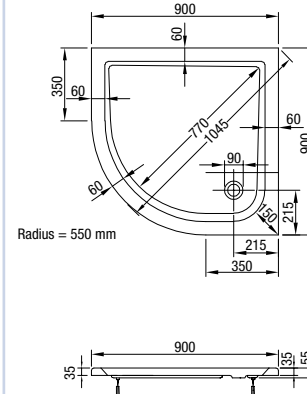

Viertelkreisdusche:

800 x 800 x 35 Art. Nr. 30 051 53 XXX 080
Wannenträger: Art. Nr. 31 800 17 037 967

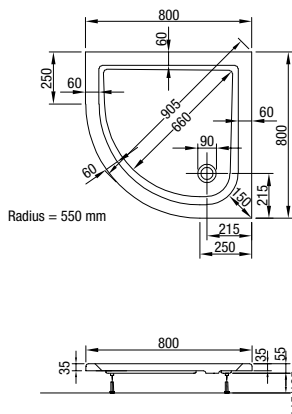

Viertelkreisdusche:

1000 x 1000 x 35 Art. Nr. 30 051 53 XXX 100
Wannenträger: Art. Nr. 31 800 17 037 969

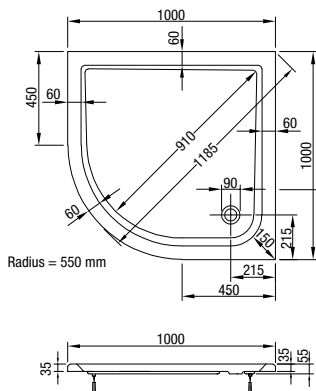

Bestellen leicht gemacht!

Die Optiset Bade-/Duschwannen sind in den Farben weiß und pergamon erhältlich. Bitte ersetzen Sie bei der Artikelnummer XXX durch 040 = weiß bzw. 200 = pergamon.

Beispiel Fünfeckdusche, weiß, 1000 x 1000 mm: Art. Nr. 30 051 52 **040** 100

Für die Whirlsysteme tauschen Sie bitte die letzte Ziffer gegen 1 (System 1), 2 (System 2) bzw. 3 (System 3) aus.

Beispiel Ovalbadewanne, pergamon, 1800 x 800 mm mit System 3: Art. Nr. 30 050 53 200 183

Maße = Länge x Breite x Höhe in Millimetern

Technische Änderungen, Irrtum und Druckfehler vorbehalten.

P0126/07/10